

Bilag 3 med situationsplan fra teleudbyder

Dokumentet er delvist webtilgængeligt

Dette dokument er delvist baseret på materiale modtaget fra tredjepart. Ikke alt tredjepartsindhold overholder reglerne om webtilgængelighed (WCAG), da dette ikke er udarbejdet af kommunen selv. Vi kan som myndighed ikke med rimelighed påtage os at opmærke eller beskrive detaljer i dokumentet, da det kan pådrage os et ansvar, hvis vi får det beskrevet i strid med projektejers/bygherres intention, og vi vurderer derfor at det vil udgøre en uforholdsmæssig stor byrde jf. lov nr. 692 af 8. juni 2018, § 3 stk. 2.

Bilaget på de følgende sider er modtaget fra ekstern part, og er hverken betalt, kontrolleret eller udviklet af Frederikssund Kommune. Det er derfor undtaget fra reglerne om webtilgængelighed (WCAG).

Gå til næste side for at læse dokumentet.

Hvorfor denne information

Som offentlig myndighed har vi pligt til at sikre, at så mange som muligt kan anvende vores websteder, mobilapplikationer. Det gælder ikke mindst brugere med handicap som fx blinde, skal kunne navigere og læse alt indhold – herunder også bilag – på vores hjemmeside ved hjælp af gængse hjælpeteknologier.

Indhold som ikke er betalt, udviklet eller kontrolleret af kommunen er undtaget fra reglerne.

Situationsplan

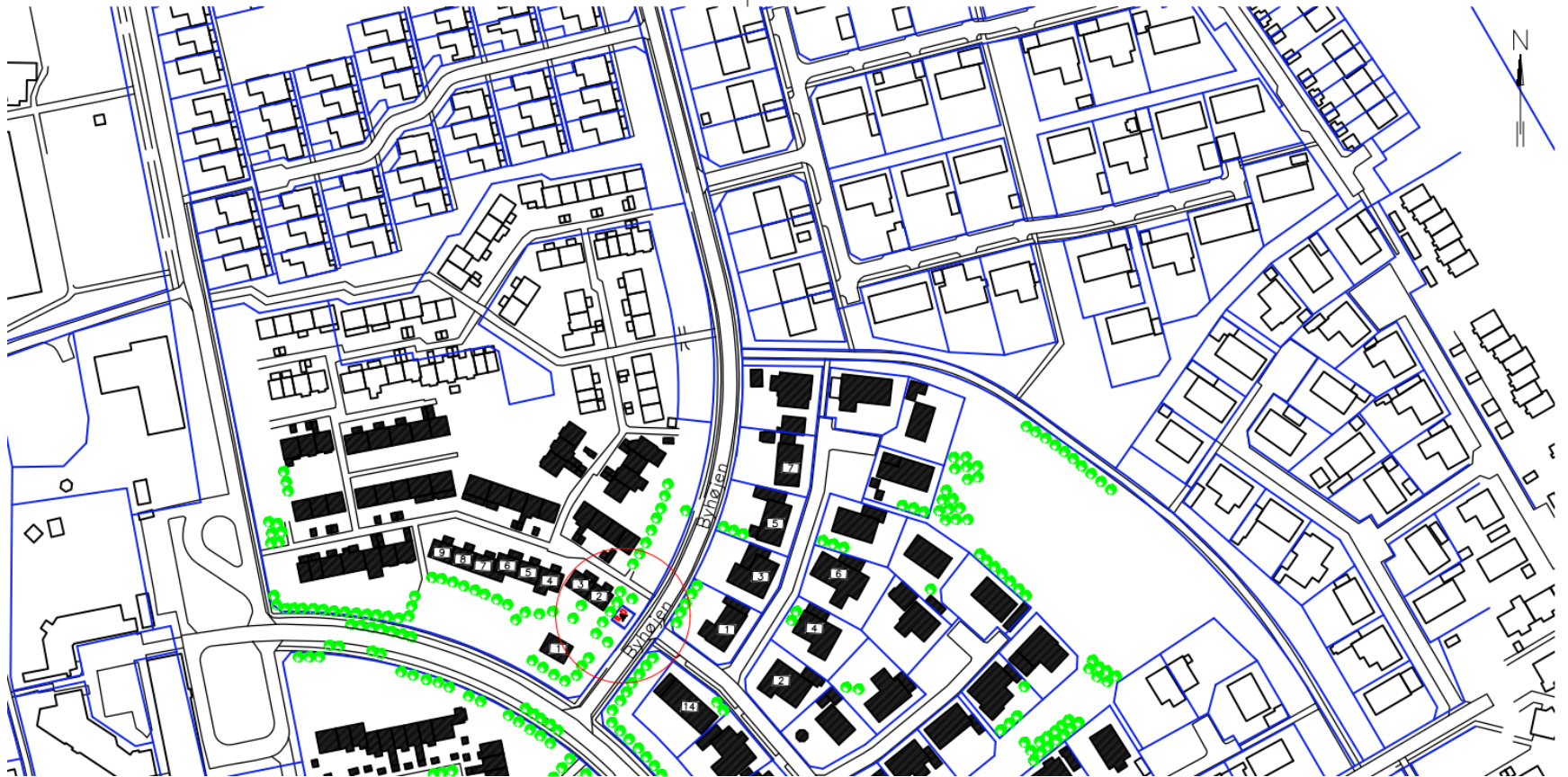

Sag:
S1850 – Byhøjen 2

Emne:
Byhøjen 2
3600 Frederikssund
Matr.nr.: 12u Græse By, Græse Ejerlav

Dato:
10-08-2020
Journal nummer:
20164020
Bilag:
Bilag S1850 A.1 (side 1 af 3)

Plantegning

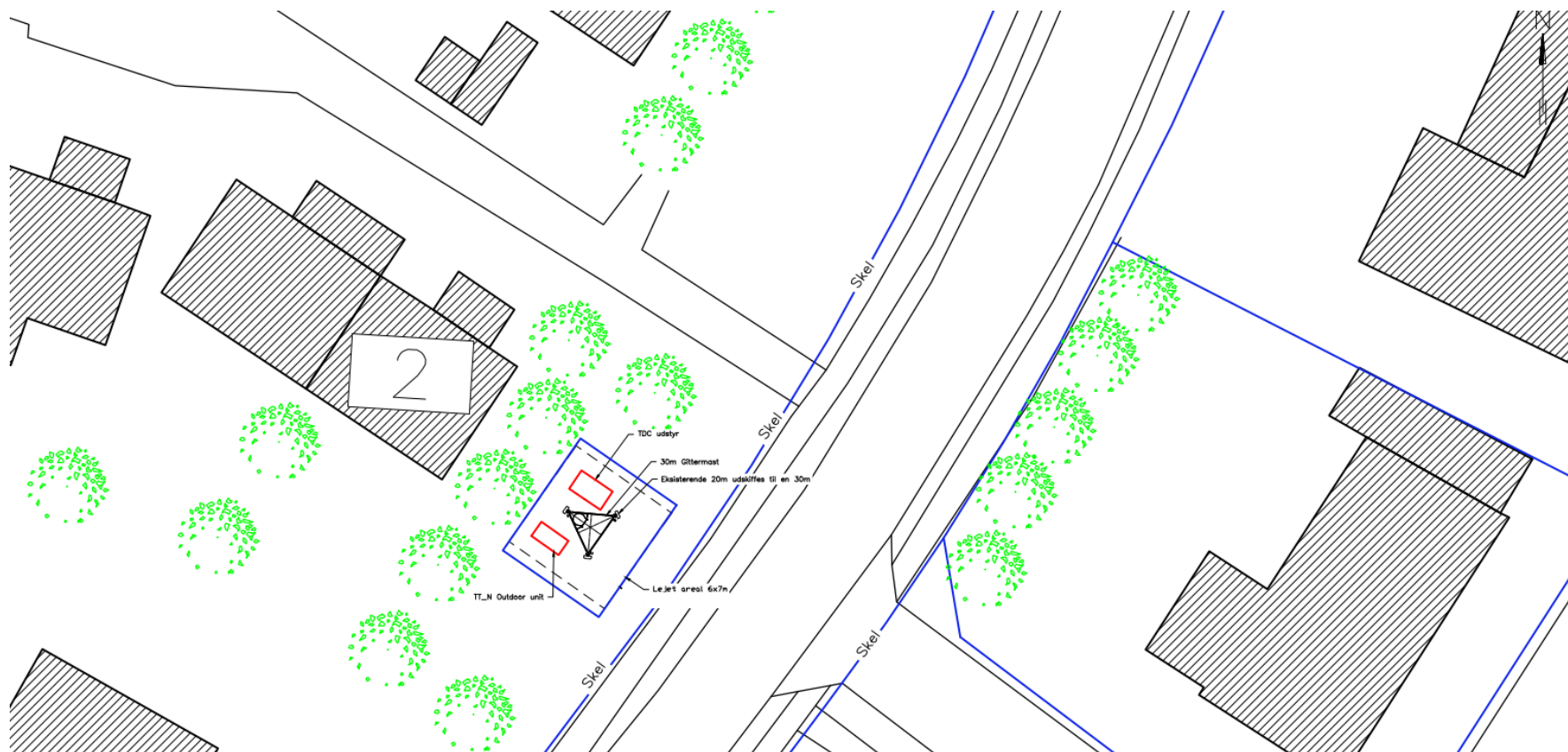

Sag:
S1850 – Byhøjen 2
Emne:
Byhøjen 2
3600 Frederikssund
Matr.nr.: 12u Græse By, Græse Ejerlav

Dato:
10-08-2020
Journal nummer:
20164020
Bilag:
Bilag JS1850 A.1 (side 2 af 3)

Opstalt

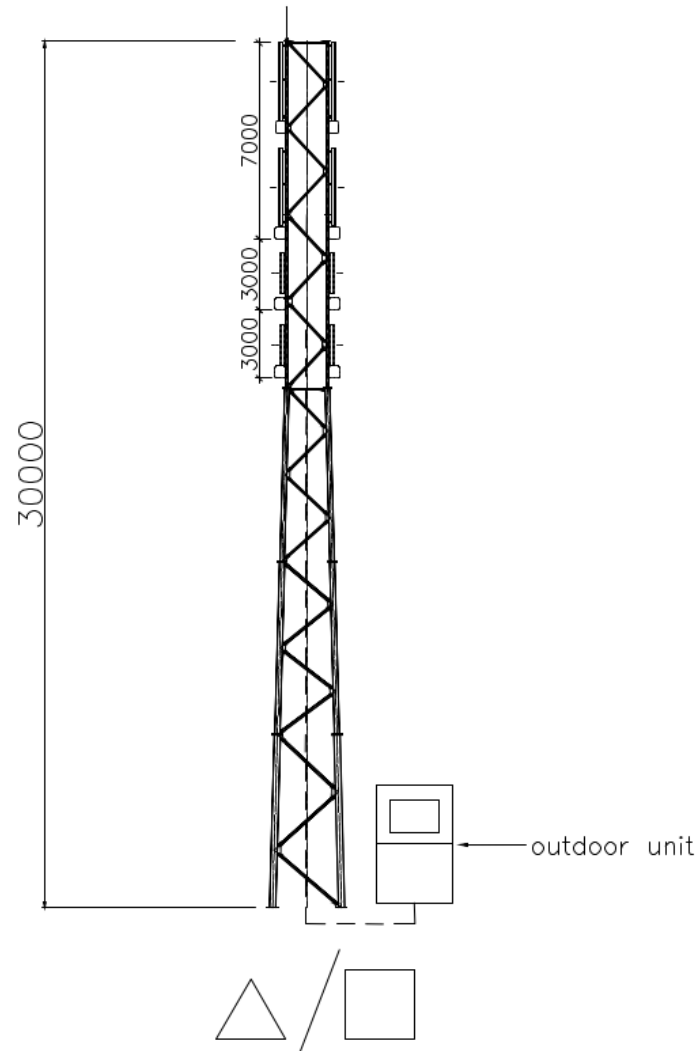

Princip skitser – TT-N's antenner

Eksempel på Panelantenner samt RF moduler

Nedenstående **udstyr** er de typer, som TT-Netværket P/S i øjeblikket anvender. TT-Netværket P/S kan til hver en tid udskifte udstyret til en anden type/ fabrikat.

RF - Size

- Size without covers:
133 x 447 x 422 mm
- Size with covers:
133 x 447 x 560 mm

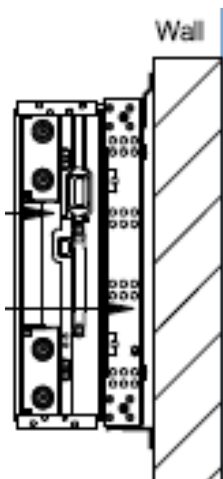

Remote Radiohead - Size

- Size with covers:
148 x 326 x 514 mm

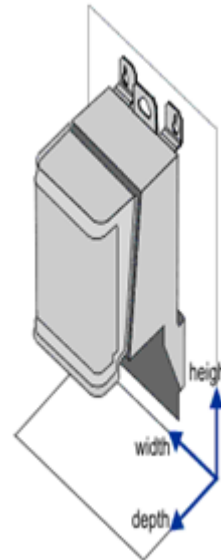

Panelantenne



Princip skitser – TT-N's antenner

Eksempel på Mini links

Nedenstående **udstyr** er de typer, som TT-Netværket P/S i øjeblikket anvender. TT-Netværket P/S kan til hver en tid udskifte udstyret til en anden type/ fabrikat.

Link antenne – type Ø30

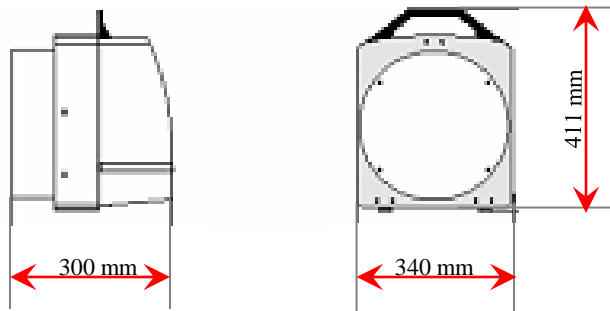

Link antenne – type Ø60

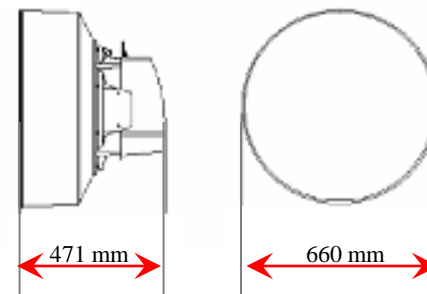

Principskitse teknikskab

TT-Netværket P/S

Bredde x højde x dybde
800 x 1800 x 800 mm

Der opsættes 2-3 af disse skabe



Nedenstående **udstyr** er de typer, som TT-Netværket P/S i øjeblikket anvender. TT-Netværket P/S kan til hver en tid udskifte udstyret til en anden type/ fabrikat.

470142A, FCOA, Flexi Cabinet for Outdoor

